

# STRAUTMANN



Sherpa

Sherpa



# La Sherpa

## – L'entrée de gamme des mélangeuses automotrices

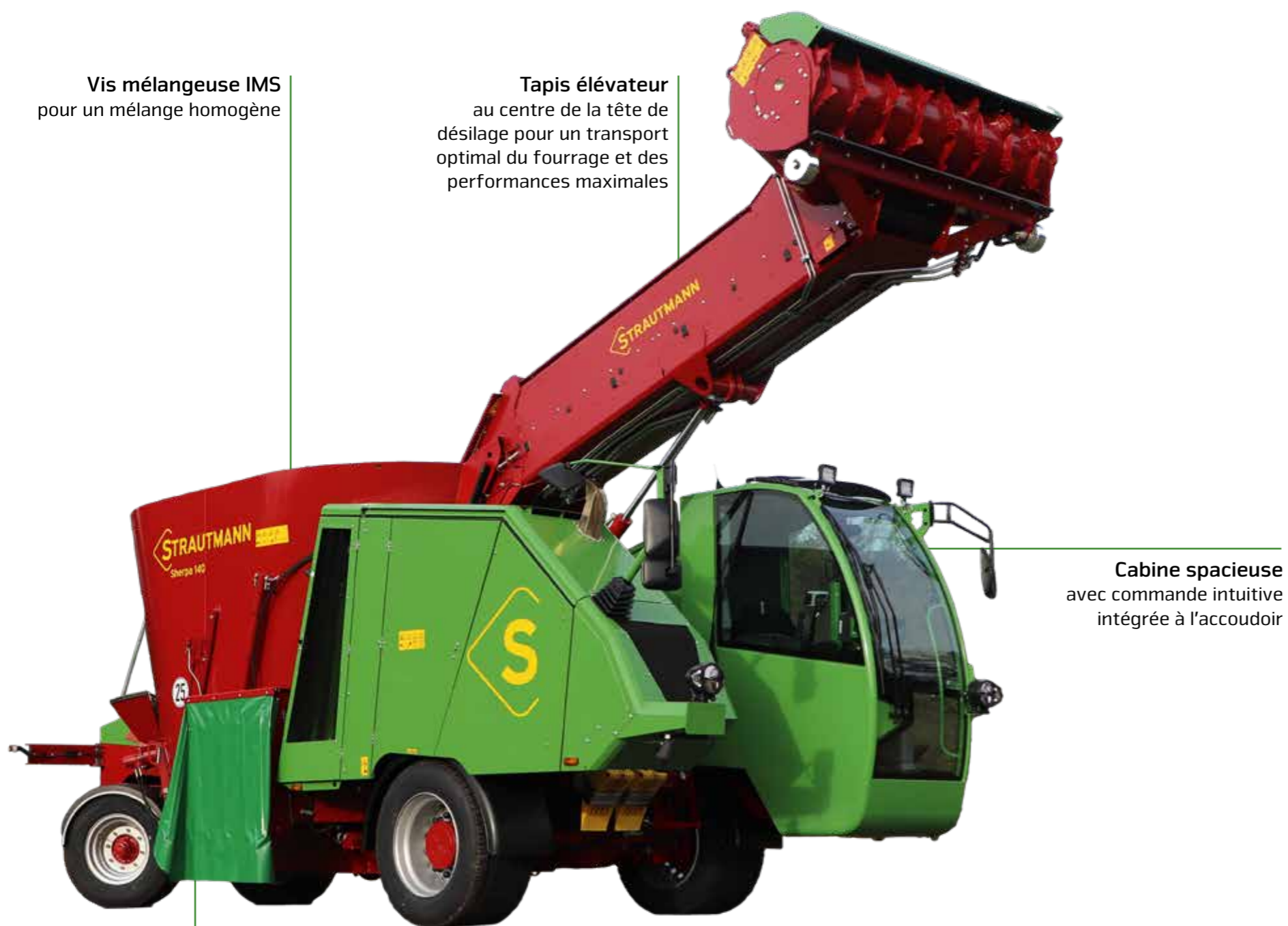

Vis mélangeuse IMS  
pour un mélange homogène

Tapis élévateur  
au centre de la tête de  
désilage pour un transport  
optimal du fourrage et des  
performances maximales

Cabine spacieuse  
avec commande intuitive  
intégrée à l'accoudoir

Dimensions compactes  
avec une hauteur et une largeur  
réduites

### La Strautmann Sherpa – le modèle d'entrée de gamme

- Maniabilité hors pair
- Faible hauteur hors tout
- Prise en main aisée
- Modèle d'entrée de gamme idéal

#### Fraise de désilage

- De série
- Efficacité maximale
- Désilage rapide et propre

Les mélangeuses automotrices de nouvelle génération de Strautmann facilitent considérablement l'affouragement des vaches laitières avec à la clé des économies de temps, d'argent et de main d'œuvre. Le mélange homogène des composants du fourrage empêche les vaches de trier.

→ Production laitière accrue grâce aux rations plus équilibrées

Tous les animaux bénéficient d'une alimentation physiologique optimale et résistent mieux aux maladies, au bénéfice de la santé du troupeau et de la productivité.

#### Sommaire

Système de reprise	4-5
Vis mélangeuse IMS	6
Versions d'équipement IMS	7-9
Conduite et mélange	10-11
Commande et pesée	12-13
Performances et distribution	14
Caractéristiques techniques	15

## Efficiente et puissante

### – La fraise de désilage



#### Fraise haute performance

- Largeur de désilage de 2 m
- 60 couteaux coudés (série) et
- Configuration en spirale des couteaux pour une performance de reprise optimale et un front d'attaque propre
- Remplacement des couteaux en moins d'une minute

#### Entonnoir conique derrière la fraise :

- Flux de récolte optimal vers le tapis élévateur central
- Conception parmi les plus économes en énergie sur le marché
- Performance de reprise accrue
- Préservation de la structure du fourrage, le produit quittant immédiatement la fraise

#### Tapis élévateur

- Centré derrière la fraise pour accélérer le flux de produit et préserver la structure du fourrage
- Tapis élévateur en caoutchouc, silencieux et nécessitant peu d'entretien
- Entraînement hydraulique
- Réglage en continu de la vitesse
- Réversible pour une reprise précise du fourrage



#### Reprise et transport du fourrage

- Reprise propre jusqu'au sol
- Roues de jauge pleines réglables à droite et à gauche de la tête de désilage pour une stabilité et une sécurité hors pair
- Tapis élévateur avec sculpture robuste à barrettes pour un flux de fourrage optimal
- Pas de contact entre le tapis roulant en caoutchouc et la paroi latérale grâce à un joint en plastique résistant à l'usure
- Parabole de projection optimale de l'élévateur dans la cuve de mélange
- Suspension par accumulateur d'azote hydraulique pour un confort de conduite maximal

# Polyvalence hors pair

## - La vis mélangeuse IMS (Intensive Mix System)

### Vis mélangeuse IMS : flexibilité et robustesse pour toutes les applications

Le réglage breveté des couteaux permet d'adapter la vis mélangeuse IMS de façon optimale aux conditions d'utilisation. Le renvoi d'angle robuste et sans entretien assure une grande longévité dans toutes les conditions.

Les mélangeuses Verti-Mix de Strautmann augmentent considérablement le rendement des exploitations laitières modernes. La nouvelle vis mélangeuse IMS étagée aux segments inclinés à 60° et la conception parfaite de la cuve assurent les avantages suivants :

- Faible puissance requise
- Préservation de la structure du fourrage
- Mélange homogène du fourrage
- Temps de mélange courts, économes en énergie

L'excellente qualité de mélange et la traction éprouvée assurent une productivité toujours maximale.

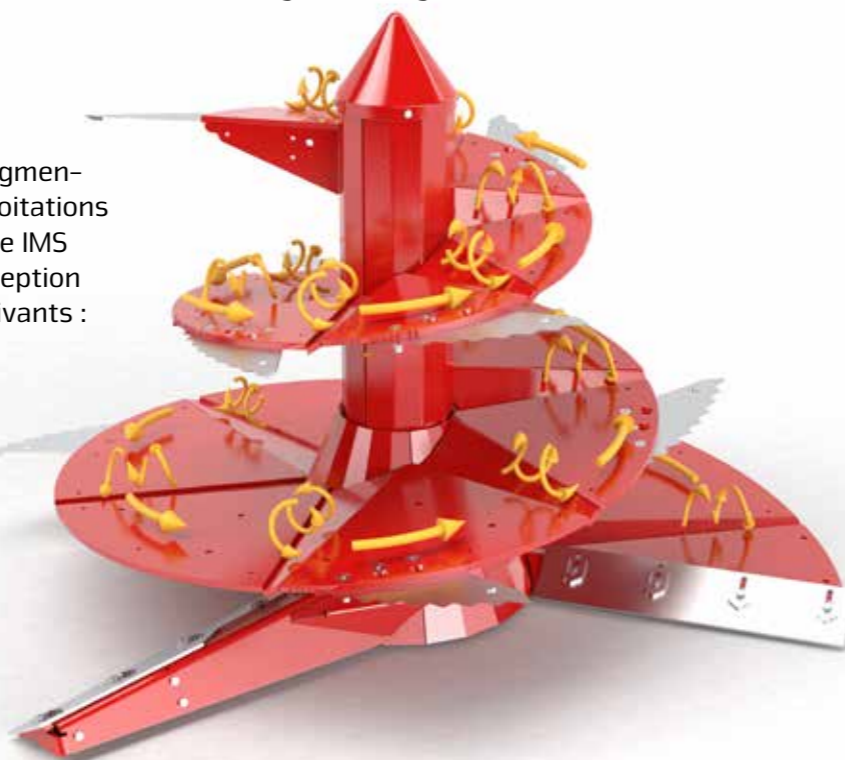

### Début de vis/racler réglable

Grâce à des lames d'usure réglables sur le début de vis et le racler, même les composants les plus fins sont intégrés et mélangés à la ration.



### Pièce centrale robuste

La pièce centrale de la vis mélangeuse IMS est sa transmission robuste et durable. La paire de roulements à galets coniques de grande dimension, la double étanchéité ainsi que la grande chambre à graisse assurent sa robustesse et permettent d'allonger les intervalles de maintenance.



### Mélange efficace

La combinaison optimale de la forme de vis mélangeuse et de la distance par rapport aux parois de la cuve assure un mélange rapide et homogène.

# Longévité accrue et économies d'argent

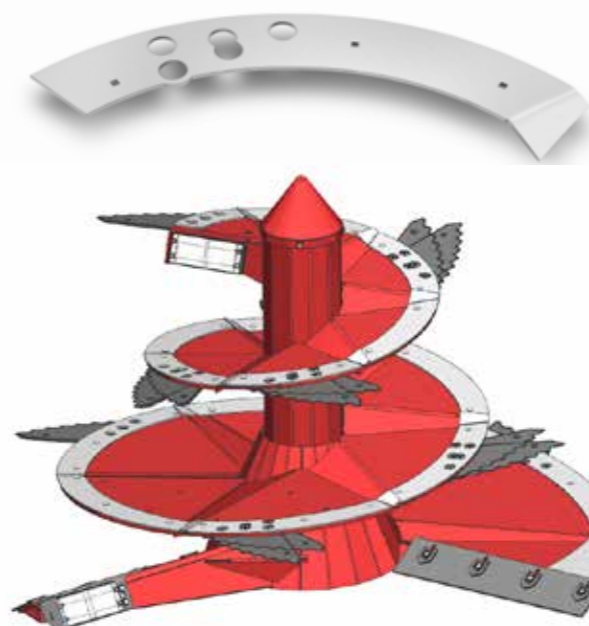

### Innodur

Les pièces d'usure « INNODUR » en option augmentent significativement la longévité de la vis mélangeuse IMS.

- Éléments en acier inoxydable de 5 mm d'épaisseur et de 100 mm de largeur
- Pièces vissées sur les spires de vis
- Montage ultérieur rapide et simple
- Sans soudage

## Pour les utilisations intensives : Heavy Duty

Si la vis mélangeuse est remplacée lorsque son épaisseur résiduelle atteint 5 mm :

Vis mélangeuse standard de 15 mm

- 10 mm de matière usée

Vis mélangeuse Heavy Duty de 20 mm

- 15 mm de matière usée

→ 50 % de longévité en plus = 50 % de réduction des coûts d'usure

## Revêtement en acier inoxydable

Les rations fourragères à forte proportion de maïs (>75 % de la teneur de la ration totale en matière sèche) se caractérisent par une teneur élevée en acide lactique. Cet acide agressif attaque le matériau de la cuve et favorise la formation d'une fine couche de rouille. Le revêtement de la cuve en acier inoxydable permet d'y remédier.

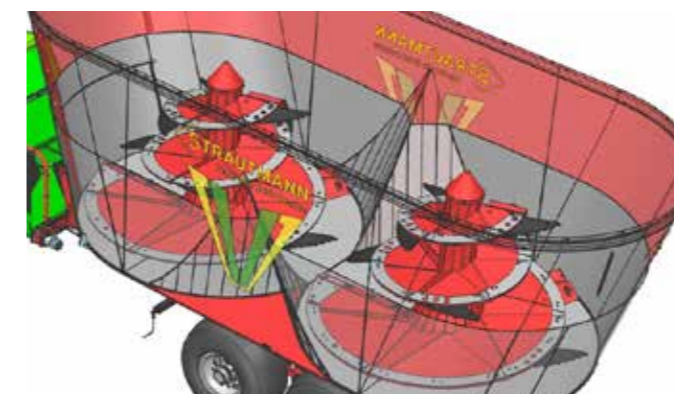

- Éléments en acier inoxydable
- Éléments pour parois latérales de 1,5 mm d'épaisseur et de 90 cm de hauteur
- Plaque pour le fond de la cuve de 3 mm d'épaisseur
- Modification ultérieure possible avec des éléments pour parois latérales de 3 mm d'épaisseur

## Un équipement à la carte

Les différentes versions d'équipement vous permettent de configurer parfaitement la vis mélangeuse IMS selon vos besoins :



- Couteaux courts de série
- Couteaux longs en option, parfaits pour couper les balles de paille et d'ensilage



## Plus de sécurité pour votre cheptel !

Cloche de protection entre la vis mélangeuse et la transmission coaxiale

- En plastique robuste
- Recommandée pour les mélanges compacts (RTM compacte) ou en cas d'ajout de grandes quantités d'eau
- Protection fiable contre les dépôts de fourrage entre la vis mélangeuse et la transmission

Versions d'équipement IMS

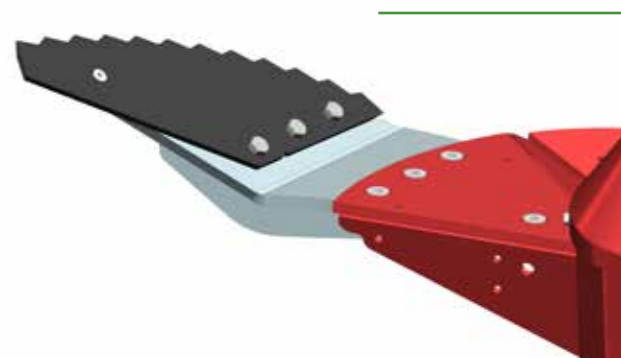

### Couteaux à balles

Le couteau à balles est idéal pour couper les balles rondes.

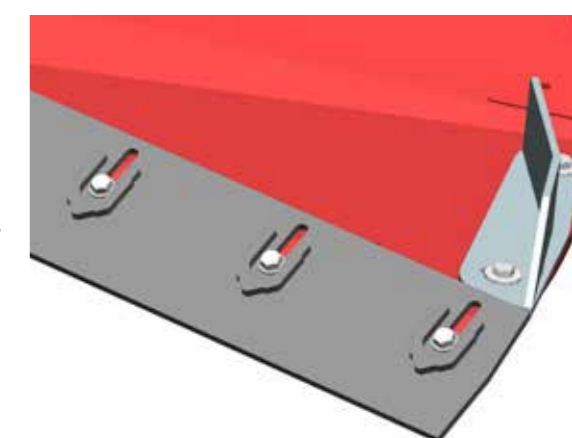

### Racleurs

Spécialement conçus pour les rations fourragères pauvres en structure (RTM compactes), les racleurs assurent un effet de mélange supplémentaire et optimisent le mouvement du fourrage.

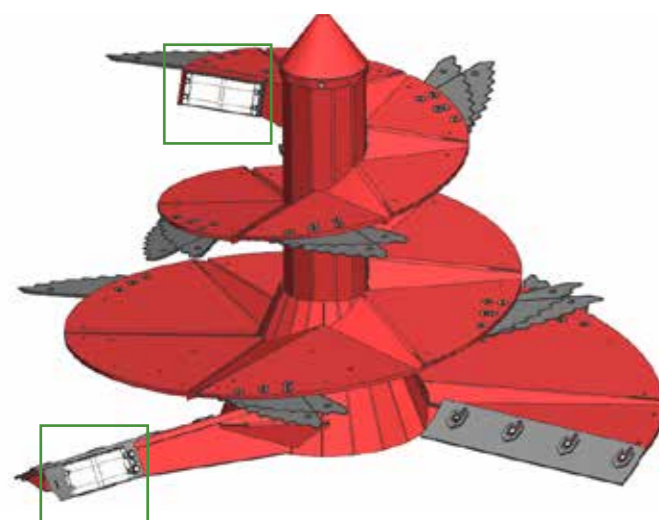
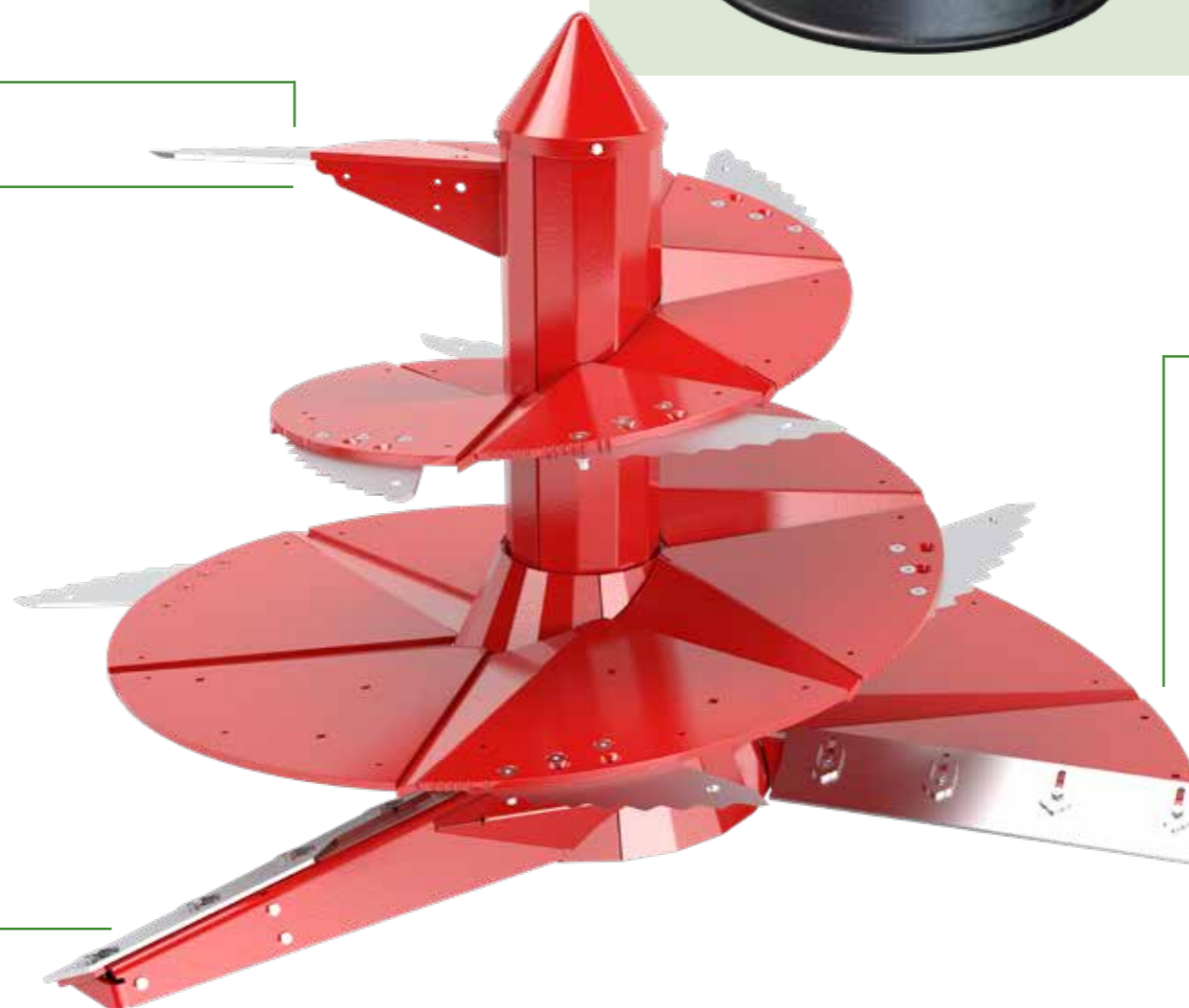

### Système magnétique

Des corps étrangers métalliques peuvent se trouver dans l'ensilage ou le fourrage acheté et mettre en danger le troupeau. Le système de séparation magnétique de Strautmann (en option) placé directement sur la vis mélangeuse protège les vaches de blessures internes liées à l'ingestion d'un corps étranger métallique et préserve ainsi leur santé.

Les aimants industriels sont montés en contact direct et immédiat avec le fourrage mélangé pour intercepter les corps étrangers métalliques qui restent fixés sur les aimants et ne sont pas entraînés avec le flux de fourrage.



Résultat après 15 jours d'utilisation des aimants (alliance comme élément de référence en bas à droite de l'image)

Versions d'équipement IMS

## Nombreuses options d'équipement – pour la conduite et le mélange



### Essieux et suspension

- Essieux non suspendus de série (15 km/h)
- Suspension hydraulique à 25 km/h
- Essieu avant rigide, essieu directeur à l'arrière
- Maniabilité hors pair
- Rayon de braquage de 55°
- Blocage de différentiel

### Entonnoir doseur

- En option
- Entraînement hydraulique
- Pour faciliter l'incorporation de minéraux ou d'autres compléments dans le mélange même déjà prêt

### Entraînement du système de mélange

- Transmission hydrostatique à 2 vitesses



### Contre-couteaux

- Activation manuelle (ou hydraulique en option – depuis le siège conducteur)
- Amélioration du broyage de balles entières et accélération du mélange



### Éclairage et caméra

- Éclairage conforme au code de la route
- 2 feux de travail à LED sur la cabine
- 2 feux de recul à LED
- 2 feux de travail à LED au niveau de la distribution (en option)
- 1 feu de travail à LED pour la reprise en bas du tas d'ensilage
- Caméra de recul de série
- Caméra de cuve avec feu de travail (en option)



# Sécurité et confort

## - Systèmes de commande et de pesée



### Cabine conducteur

- Vitrage de sécurité sur 3 côtés avec pare-brise bombé pour une excellente visibilité
- Double essuie-glace
- Rétroviseurs extérieurs dégivrants
- Colonne de direction réglable
- Siège conducteur à suspension pneumatique

### Commande

- Commande au moyen du joystick et des commutateurs pour les fonctions secondaires
- Affichage confort avec vue d'ensemble des principales fonctions et actions
- Avec dispositif de pesée programmable de série, commande par écran tactile



### Dispositifs de pesée

Le dispositif de pesée est un élément important de la mélangeuse. Seul le dosage précis des composants des rations permet de bénéficier complètement de la rentabilité de la mélangeuse.



### Commande radio à distance PTM AV 75

- Commande radio à distance pour le dispositif de pesée PTM HL 50 et PTM Advance
- Portée jusqu'à 50 m



### PTM HL 50 : dispositif de pesée programmable

Le PTM HL 50 est le modèle d'entrée de gamme des dispositifs de pesée Strautmann.

- 50 recettes à partir de 30 composants
- Bilan
- Signal sonore/visuel
- Compatible avec la commande radio à distance AV 70 pour une commande confortable de l'ordinateur de pesée depuis le véhicule de chargement

### Transmission sans fil des données - Dispositifs de pesée compatibles wi-fi

(logiciel disponible séparément)



### PTM Advance Super USB : dispositif de pesée programmable

Un contrôle parfait de l'affouragement avec enregistrement du temps est essentiel pour optimiser les coûts d'une exploitation laitière.

- 150 recettes
- 99 composants disponibles, jusqu'à 30 par recette
- Possibilité de brancher des équipements additionnels
- Option : communication sans fil avec l'ordinateur de l'exploitation via une antenne wi-fi

### Boîtier CowConnect avec pesons et support

- Utilisation simple via l'application mobile sur le smartphone
- Propre réseau wi-fi
- Logiciel CowConnect Lite pendant 12 mois
- Après 12 mois, utilisation gratuite possible comme balance totalisatrice

### Terminal CowConnect

- Mini terminal ou écran confortable de 8 pouces
- Commande du dispositif de pesée
- Travail confortable depuis le véhicule de chargement
- Idéal pour l'utilisation mobile



Alternative : utilisez votre propre smartphone connecté au wi-fi comme terminal !

## Performances élevées – Distribution variable



### Moteur turbodiesel 4 cylindres

- Puissance élevée et faible consommation d'énergie
- Moteur turbodiesel avec intercooler (John Deere, norme antipollution Stage IV)
- 104 kW/141 cv à 2000 tr/min, 556 Nm à 1400 tr/min

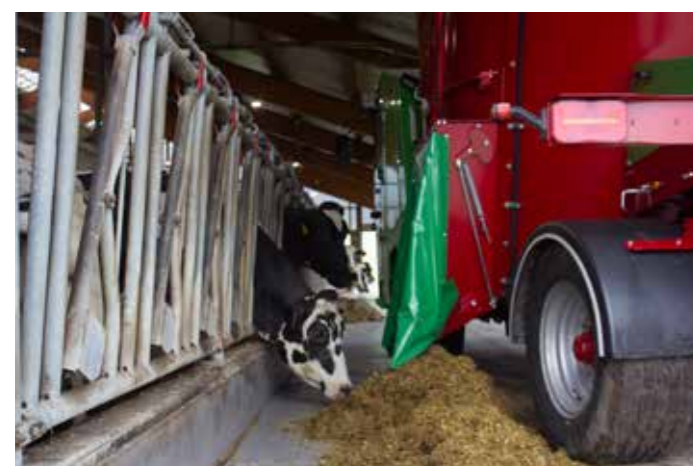

### Distribution

- Trappes de distribution latérales à l'avant droite et/ou à l'arrière gauche
- Tapis de distribution en PVC disponible en option pour la distribution du fourrage dans les auges surélevées



- Convoyeur de distribution en option pour une largeur de transport réduite en dépit du déchargement du fourrage à distance de la machine
- En position de transport, le convoyeur de distribution est ramené hydrauliquement sous la cuve

## Caractéristiques techniques

	Sherpa 120	Sherpa 140
<b>Dimensions</b>		
Longueur [m]	8,25	8,25
Hauteur [m]	2,60	2,85
Largeur avec distribution d'un côté [m]	2,52	2,52
Largeur avec distribution des deux côtés [m]	2,62	2,62
Écartement extérieur des roues avant [m]	2,31	2,31
Écartement extérieur des roues arrière [m]	1,94	1,94
Diamètre du tambour de convoyage [m]	0,61	0,61
Largeur du tapis élévateur [m]	0,58	0,58
Largeur de désilage [m]	2,00	2,00
Hauteur de désilage maxi. [m]	4,50	4,50
<b>Poids propre</b>		
Poids propre [kg]	10.200	10.300
<b>Volume de chargement</b>		
Volume de mélange utile [m <sup>3</sup> ]	12,0	14,0
<b>Essieu</b>		
Empattement [m]	3,86	3,86
<b>Rayon de braquage</b>		
Extérieur avant [m]	5,26	5,20
Extérieur arrière [m]	5,73	5,73
Intérieur [m]	1,43	1,43







[www.strautmann.com](http://www.strautmann.com)

B. Strautmann & Söhne GmbH u. Co. KG



Bielefelder Straße 53  
D-49196 Bad Laer  
Tel.: +49(0)5424/802-0

[info@strautmann.com](mailto:info@strautmann.com)  
[www.strautmann.com](http://www.strautmann.com)